

再生可能エネルギー熱利用による
省エネ・省CO₂・省コスト



地中熱

温泉排湯熱

地下水熱

排熱

空気熱

透析熱



目次

介護老人保健施設 介護付有料老人ホーム オー・ド・エクラ	1
かのせ温泉 赤崎荘	2
あしつきの森	3
西川浄化センター	4
豊明消防署	5
メルヘンスポーツ鹿屋	6
有福温泉 御前湯	7
医療法人財団松圓会東葛クリニック新松戸	8
受賞納入実績紹介	9
納入実績表	11

介護老人保健施設 オー・ド・エクラ 様

介護付有料老人ホーム

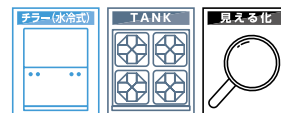

所在地 | 宮城県仙台市 | 竣工 | 2018年7月 | 用途 | 空調、給湯、床暖房 | 熱源 | 地中熱
 設備仕様 | 水冷式ヒートポンプチラー 127.5馬力、地中熱交換器 64本、貯湯槽
 補助金 | 平成30年度 ネット・ゼロ・エネルギー・ビル (ZEB) 実証事業



介護老人保健施設 介護付有料老人ホームオー・ド・エクラ

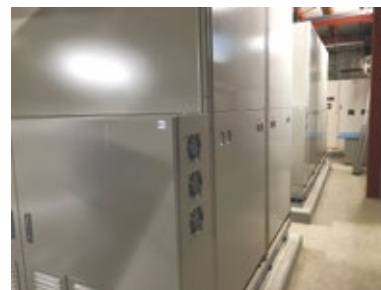

水冷式ヒートポンプ

オー・ド・エクラ 省エネルギー性能
一次エネルギー消費量(MJ/年m²)

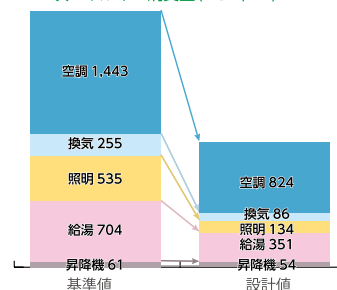

オー・ド・エクラでは、外皮性能を強化したパッシブ設計を取り入れ、地中熱ヒートポンプを利用した空調・給湯設備を採用し、エネルギー負荷低減を図っています。制御付きLED照明設備やBEMS装置や高効率熱源を導入し、ZEB化の実現を目指しています。

また、安全で災害に強いエネルギーとしてオール電化システムを採用しました。湿度管理も計画的

になされ、冬季間でも湿度を45%~55%に保ち健康的な環境を維持しています。

オー・ド・エクラ ZEBランク

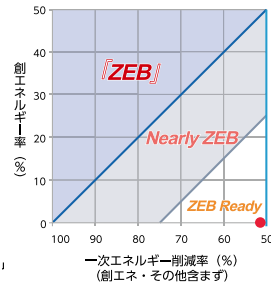

ZEBランク	ZEB Ready
一次エネルギー削減率	52.0%
創エネ (PV率)	0.0%

ZEB (ネット・ゼロ・エネルギー・ビル) とは、快適な室内環境を保ちながら、建物の高効率化や高断熱化などによって負荷を低減し、再生可能エネルギーの導入によりエネルギー消費量を大幅に削減して、建物で消費する年間の一次エネルギーの収支をゼロにすることを旨とした建物のことです。

医療・福祉施設

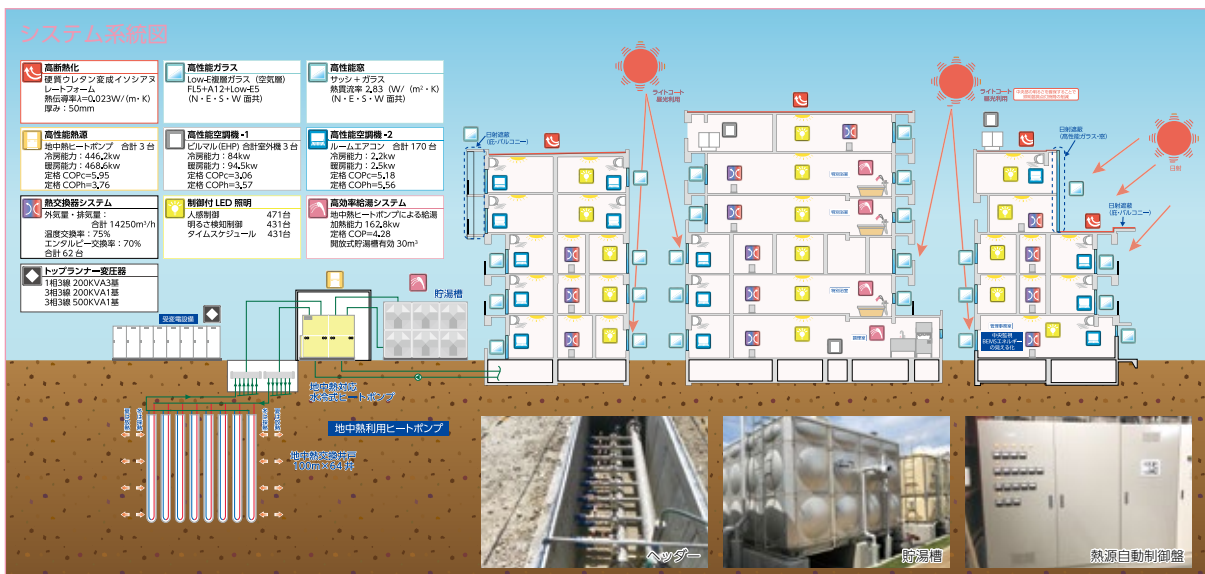

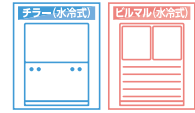

かのせ温泉 赤崎荘 様

|所在地| 新潟県阿賀町 |竣工| 2014年2月 |用途| 空調、給湯 |熱源| 温泉排湯熱、湧水、バイオマス (チップ)

|設備仕様| 空調用 水冷式ビル用マルチ空調システム 18馬力
給湯用 水冷式ヒートポンプチラー 12.5馬力
SUS製パネル式タンク

|補助金| 平成25年度再生可能エネルギー熱利用高度複合システム実証事業



かのせ温泉 赤崎荘



機械室内



熱源槽

阿賀町は新潟県の東部、福島との県境に位置しています。町には八つの温泉地があり、平成22年度には地域新エネルギー・省エネルギービジョン策定等事業により温泉熱利用の調査事業も行っています。「豊富な温泉」の他に、「木質バイオマス」や「豊富な水資源」をもつ町は、再生可能な自然エネルギーを複合的に有効利用したシステムの導入により、省エネと環

境負荷低減に向けたまちづくりを推進しています。

平成25年度、「かのせ温泉 赤崎荘」では、「温泉排湯熱」を熱源に利用したヒートポンプによる給湯と暖房、「山からの沢水」を熱源としたヒートポンプによる冷房を行い、また木質バイオマスボイラーと組み合わせることで、再生可能な自然エネルギーの複合的な利用が可能な新たなハイブリッドシステム

を構築しました。熱源水槽には投げ込み熱交換器が入っており、中で給湯用と空調用の二槽に区切っています。給湯用熱源としては通年「温泉排湯熱」、空調用熱源として夏は「沢水」冬は「温泉排湯熱」が流れるように切り替えることで、年間通してヒートポンプの高効率運転ができます。

翌年度には同じ阿賀町の「新三川温泉 ホテルみかわ」でも、温泉排湯熱と地下水を熱源に利用したヒートポンプによる給湯と冷暖房システムを導入しています。

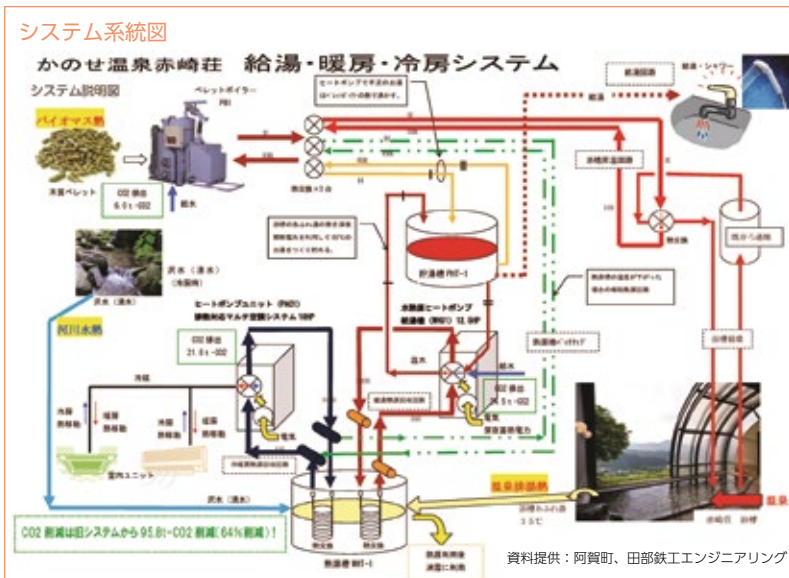

ヒートポンプ導入による効果

省エネルギー効果

【目標】 原油換算で 17kL 削減、削減率 28.3%

【平成 26 年度実績】

16.92kL 削減、削減率 28.2%

二酸化炭素排出削減効果

【目標】 95.8t-CO₂/年削減、削減率 64.7%

【平成 26 年度実績】

94.28t-CO₂ 削減、削減率 63.7%

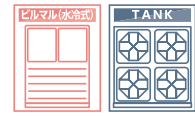

あしつきの森 様

| 所在地 | 富山県高岡市 | 竣工 | 2018年3月 | 用途 | 空調（椎茸栽培） | 熱源 | 地下水熱
 | 設備仕様 | 水冷式ビル用マルチ空調システム 80馬力 井水槽
 | 補助金 | 経済産業省 平成29年度 地域の特性を活かしたエネルギーの地産地消促進事業費補助金



あしつきの森



井水熱利用ビル用マルチ室外ユニット



井水槽

新工場建設にあたり、環境に配慮した生産工場を主目的に、再生可能な自然エネルギーを可能な限り利用するという観点から太陽光発電と地下水利用ヒートポンプ設備を採用して、椎茸を栽培する生産施設を構築しました。富山県は、北アルプスを背に抱え非常に地下の灌水量が大きく、湧水利用が盛んであり、今そこにある自然熱源を利用すべく効率のよい地下水利

用ヒートポンプ空調設備を導入しました。また、椎茸という植物は発芽時の発熱量が大きく、発育にはCO₂を発生させるという特殊な傾向があり、地球環境に対して決して良いとは言えない影響を最小限に抑えるため、CO₂削減に尽力した生産工場にする事が肝要です。また、通常は化石燃料を利用した生産工場で生産していますが、CO₂削減効果が最大限図れる地中

熱利用ヒートポンプ方式を採用し、他工場に比べランニングも削減可能になりました。

工場

システム系統図

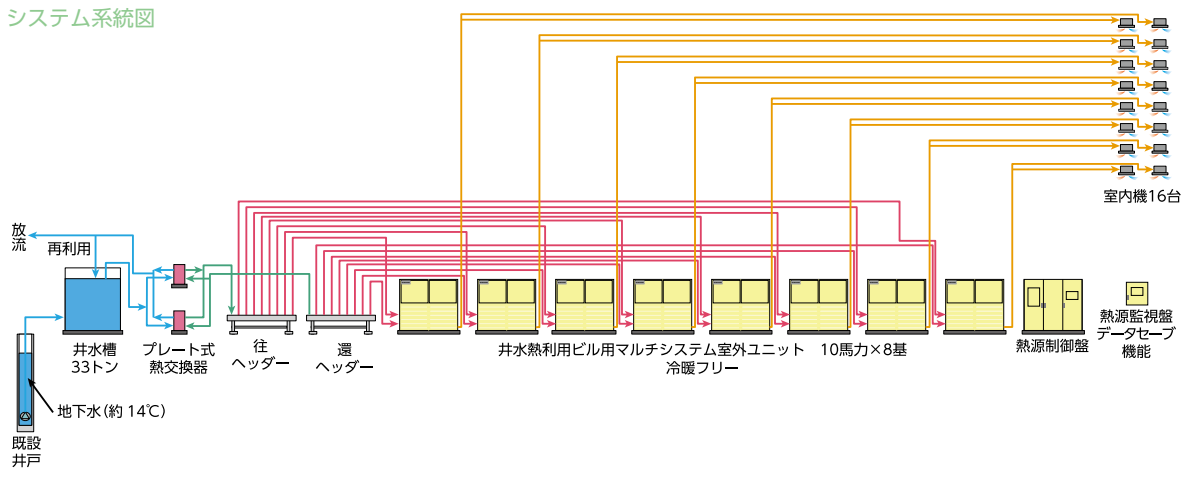

ヘッダー

ヒートポンプ導入による効果

従来システム：吸収式冷温水発生機
 導入システム：**水冷式ビル用マルチシステム**
 ランニングコスト：**19.9%削減** (2,419千円→**1,938千円**)
 一次エネルギー：**39.9%削減** (11176GJ→**707GJ**)
 CO₂排出量：**48.8%削減** (81.3t→**41.6t**)

※補助金申請時の試算値



西川浄化センター 様 ルネッサンスシステム実証プラント

所在地 | 新潟県新潟市 | 竣工 | 2016年4月 | 用途 | 温室への冷水供給、暖房・冷房
 熱源 | 下水処理水
 設備仕様 | 下水熱利用ヒートポンプ 25馬力×1基
 補助金 | 国土交通省



西川浄化センター

下水処理場から排水される下水処理水は再生可能エネルギーとして利用することにより地球温暖化ガスの排出抑制につながります。ここでは下水処理場で発生する消化ガスから回収した二酸化炭素や下水処理水熱を活用し、温度や湿度、二酸化炭素濃度を制御した植

物生産技術の実証試験を行っています。夏季は冷水を作りわさび栽培も行なっています。当初処理水混和槽から下水処理水を熱源槽に汲み上げ使用していましたが、その後放流水路に熱交換器を設置して下水処理水熱を利用する方法に変更をしました。



ヒートポンプ



掲示版



ワサビ栽培



下水処理水路に熱交換器を設置



温室室内機

ヒートポンプ導入による効果

冷水・温水を供給することにより、ワサビ・イチゴ・バジルなどを栽培をすることができました。



豊明消防署 様

所在地 | 愛知県豊明市 | 竣工 | 2016年3月 | 用途 | 空調
 熱源 | 地中熱 100m × 18井 25AダブルUチューブ
 設備仕様 | 地中熱対応水冷式ヒートポンプチラー 36馬力 型式：ZQH-36W36d-R-C-INV
 冷却能力 90.6kW 加熱能力 99.0kW
 補助金 | 環境省 平成27年度 地熱・地中熱等利用による低炭素社会推進事業



豊明消防署



水冷式ヒートポンプチラー



冷温水ポンプ

ヒートポンプ導入による効果

従来システム：ガス炊き吸収式冷温水発生機 40USRT × 2基
 地中熱導入後のシステム：地中熱対応水冷式ヒートポンプチラー 36馬力 +
 ガス炊き吸収式冷温水発生機 40USRT × 1基

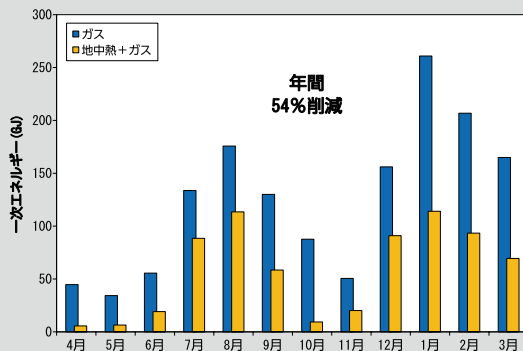

※比較対象：H25年度 都市ガス使用実績一次エネルギー換算値
 導入システム：H28年度 ヒートポンプ電力使用実績一次エネルギー換算値 + 都市ガス使用実績一次エネルギー換算値

既設のガス炊き吸収式冷温水発生機 40USRT × 2基のうち1基と空冷式ヒートポンプチラーを撤去し、地中熱源対応水冷式ヒートポンプチラー 36馬力を設置しました。

また、余分な搬送動力を消費しないように熱源水循環ポンプおよび冷温水ポンプにインバータ制御を導入しました。

官公庁・自治体

システム系統図

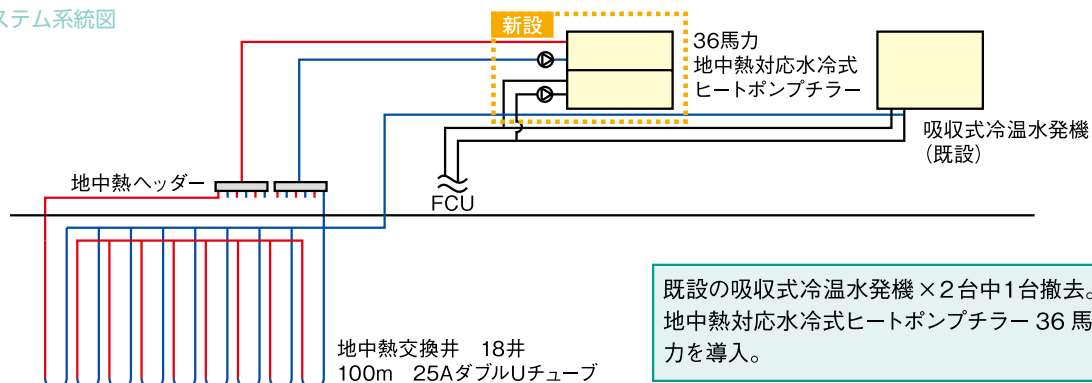

既設の吸収式冷温水発生機 × 2台中1台撤去。
 地中熱対応水冷式ヒートポンプチラー 36馬力を導入。



メルヘンスポーツ鹿屋 様

所在地 | 鹿児島県鹿屋市 | 竣工 | 2014年6月 | 用途 | 温水プールの加温、プール室内と更衣室の暖房、シャワー給湯 | 熱源 | 熱源井戸 (深さ 70m)
 設備仕様 | 高温型水冷式ヒートポンプチラー 30馬力、井水槽 8㎡、還元井戸、太陽熱集熱パネル (54㎡) で温水需要の一部 (12%) を供給、LED照明も設置



外観

鹿児島・宮崎両県でスポーツクラブ7校を運営する株式会社メルヘンスポーツは、老朽化した鹿屋施設の建て替えにともない、屋内プールの加温と施設内の暖房、シャワー給湯に燃料費削減を目的として地中熱（地下水熱源）ヒートポンプを採用しました。

地下水熱源ヒートポンプ、太陽熱集熱パネル、LED照明などの省エネ施設の効果により、燃料費とCO2排出量を大幅に削減しました。

環境に配慮した先進的なスポーツクラブに生まれ変わったことで、利用者にも好評ということです。

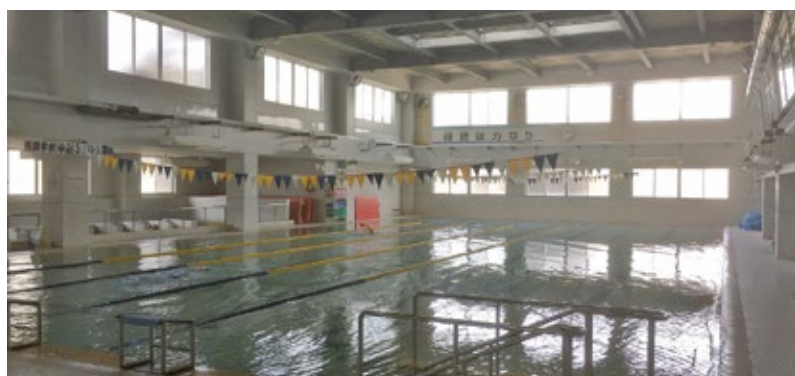

室内温水プール



水冷チラー (30馬力)

ヒートポンプ導入による効果

旧校舎のA重油ボイラーを、新校舎では地下水熱源ヒートポンプに変更したところ、施設全体で21%のコスト削減、熱源機部分のみで70%のCO2削減効果がありました



運転監視モニター (一部)



熱源ポンプとプレート式熱交換器

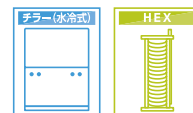

有福温泉 御前湯 様

- 所在地 | 島根県江津市有福温泉町 | 竣工 | 2016年3月 | 用途 | 給湯 | 熱源 | 温泉源泉
- 設備仕様 | 高温型水冷式ヒートポンプ（給湯用、熱源制御盤一体型）× 1台、
貯湯槽（呼称 12 m³）× 1槽※ポンプ室付き、投げ込み式熱交換器× 16本、
異常の自動発報機能付き（オプション）
- 補助金 | 環境省：地熱・地中熱等の利用による低炭素社会推進事業（地熱・地中熱等利用事業のうち温泉施設における温暖化対策事業）。島根県：島根県再生可能エネルギー熱利用普及モデル事業



外観



投げ込み式熱交換器ヘッダー

有福温泉は、1300年以上前に天竺より入朝した法道仙人が山奥で見つけた古来からの名湯です。

また、滾々と湧く無色透明のアルカリ単純温泉は美しい白肌をつくる美人の湯としても有名です。

その名湯の外湯の一つである「御前湯」において、化石燃料の代わ

りに温泉水の熱を利用したヒートポンプによってシャワー用温水を沸かし、二酸化炭素の削減に取り組む先進的な事業が行われています。

この事業では、熱源としている未利用の源泉温度が46℃程度と高いため、ヒートポンプの熱源以外

に補給水の予熱にも源泉を使用し、ヒートポンプでの消費電力量を削減しています。



ヒートポンプ本体と貯湯槽（試運転時）

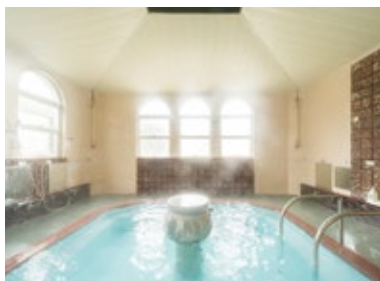

浴場内部（江津市HPより）



ヒートポンプ本体（試運転時）

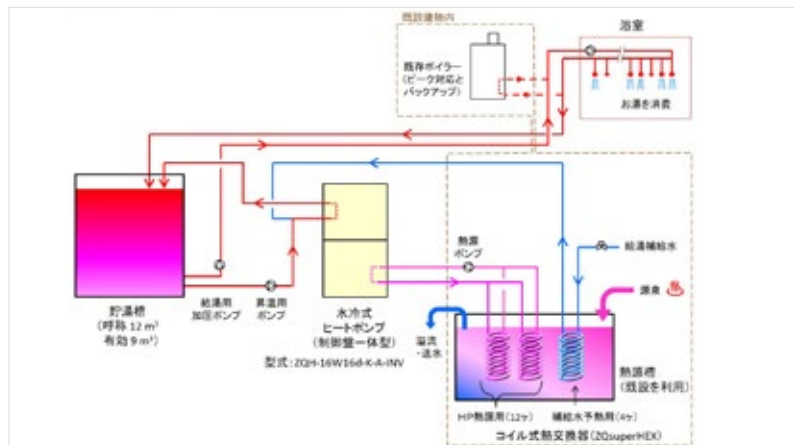

簡易システムフロー

ヒートポンプ導入による効果

更新前の灯油ボイラーに対して、CO₂ 排出量を 49%削減できました（2018年度の実績値）。

医療法人財団松圓会 東葛クリニック新松戸 様



| 所在地 | 千葉県松戸市 | 竣工 | 2018年10月 | 用途 | 透析に使用するRO原水を加温
 | 熱源 | 透析排液
 | 設備仕様 | 透析熱回収ヒートポンプシステム ZQD - 100S
 | 補助金 | 平成30年度 地域の特性を活かしたエネルギーの地産地消促進事業費補助金 (再生可能エネルギー熱事業者支援事業)



院内



ヒートポンプ本体

東葛クリニック病院を中心として、東京都の小岩から、千葉県の松戸、柏、我孫子までの東葛エリアに通院の利便性に配慮した8つの透析施設を展開しており、常時1,000人以上の透析患者さんの維持透析を実施する東葛クリニックグループ様。2014年10月に東葛クリニックみらい様に透析熱回収ヒートポンプシステムを導入頂き、リピーターとして東葛クリニック新松戸の移転・新築に伴いヒ-

ートポンプを導入頂きました。従来、透析治療で消費される電力エネルギーの多くは、RO装置や透析装置で使用される電気ヒーターによる加温によるものであり、加熱された液体は治療後捨てられます。透析排水やRO濃縮水の熱を回収し、原水を加温することで電気ヒーターの稼働率を下げ、大幅な電力料金の削減が可能となりました。



外観



		RO装置	HP	2、3F透析室	合計
消費電力量 (kwh)	HP停止中	6261.0	0.0	6758.0	13019.0
	HP稼働中	702.1	1159.0	5862.3	7723.4
電力削減量 (kwh)		5558.9	-1159.0	895.7	5295.5
電力削減率 (%)		88.8	0.0	13.3	40.7

RO装置単体、透析室全体 (透析監視装置64台) におけるHPの効果

ヒートポンプ導入による効果

東葛クリニック新松戸様では、ヒートポンプ停止時と稼働時の透析室全体の消費電力を14日間ずつ測定されました。結果、ヒートポンプを停止時と稼働時の電力削減率は40.7%でした。

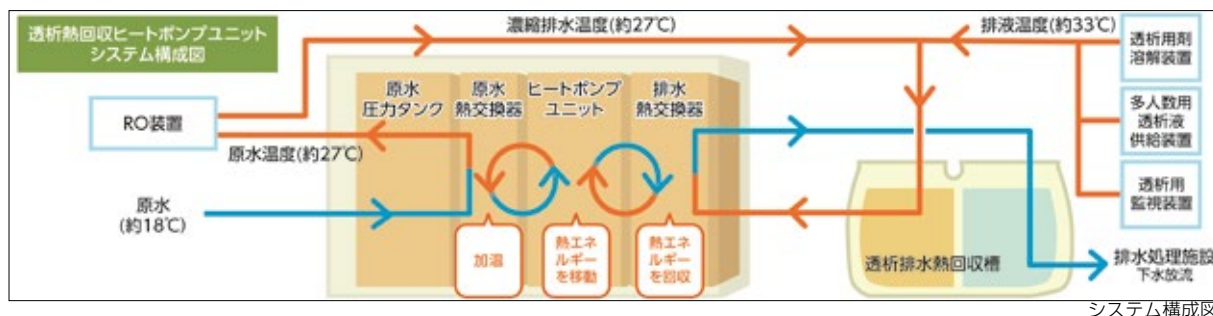

システム構成図

受賞納入実績紹介

星のや 軽井沢 様



施設の老朽化にともなう全面リニューアルに際し、「源泉加熱」「給湯」「冷暖房」をすべてヒートポンプで賄うシステムを採用。地中熱・温泉排湯熱のほか、冷房排熱も熱源として利用しています。本施設の設置場所は地下水と温泉が豊富なため、通常の10倍の量の地中熱を安定して得られます。温泉排湯熱利用により、温泉排水の放流温度を下げる効果もあり、川の水温上昇による生態系への影響も低減します。国の補助金（補助率3分の1）を含めた従来システムに対する投資回収年数は約2.5年でした。

アイシン・エイ・ダブリュ株式会社 様



世界トップクラスATメーカーのアイシン・エイ・ダブリュ株式会社様は環境対策にも注力しており、CO₂削減目標達成に向けて省エネ対策に取り組んでおられました。切削工程で発生する排熱を製品洗浄の温水供給に利用するべくヒートポンプの採用を検討した結果、温熱・冷熱両方の供給が可能な洗浄工程用ヒートポンプ（当社と中部電力の共同開発）が採用されました。導入後、1年にわたるフィールド試用の結果、年間ランニングコスト83%減少、CO₂排出量86%の減少が確認され、2010年6月より蒲郡工場全体での稼働がスタート。蒸気レス化を推進するため、順次全工場への導入が予定されています。

湯元 湧駒荘 様



別館浴場「神々の湯」を設置するにあたり、グリーンなエネルギーを用いて自然に親しむ湯を提供するというコンセプトに基づき、熱源には電化システムを採用。夜間電力と温泉排湯熱エネルギーを積極活用しました。様々な取り組みによりランニングコストを当初計画（重油熱源）より約80%、CO₂排出量については約60%の削減を実現しています。また、周囲への環境負荷を考え、新築ではなく既存の老朽化した木造建屋を改修利用。古いものの良さを残すことが環境保全にも繋がるものと考えました。こうした取り組みが評価され、当施設は、第7回日本環境経営大賞のCO₂削減部門で優秀賞受賞をはじめ、様々な賞を受賞いたしました。

ぴっくりドンキー 北海道工場 様



工場の外周部に100mの地中熱交換器を20本設置。冷暖房、冷温水供給のための水冷式ヒートポンプや水冷式ビル用マルチ空調システムの熱源として利用されています。また、工場内の洗浄等で用いられる温排水は浄化槽へ排水されますが、浄化槽に架橋ポリエチレンの熱交換器を設置して熱回収し、それも熱源として利用。水冷式ヒートポンプは冷却と加熱を同時に行うこともできるダブルバンドル型で、工場で用いられる冷水と温水を同時に生成できる熱回収運転も可能となり、省エネルギーに貢献しています。こうしたシステムは全国的にも類を見ず、最先端の環境配慮型食材加工工場として模範的な事例となるものと高く評価され、当施設は、「平成17年度北海道省エネルギー・新エネルギー促進大賞」省エネルギー部門の奨励賞を受賞しました。

納入実績表

令和6年1月1日現在

ゼネラルヒートポンプ工業株式会社

|| 納入実績表 ||

納入年月	用途	件名	納入場所	水・排湯・ 地中熱原 機種	空気熱源・ 空水冷 機種	水蓄熱 機種 その他	台数	総容量 (馬力)	冷暖房	給湯	床 暖房	高温 型	水蓄熱	プール	浴場	排湯熱	井水	地中熱	ビルマル	洗浄 工程用	監視装置	その他
08/01	教育・文化	K特養	北海道	○			1	10	○									○				
08/01	特養・老健	R特養	北海道	○			1	60	○									○				
08/02	研究	某研究・開発	千葉		○		1	10	○								○	○				
08/02	病院	K病院	北海道	○			1	210	○		○						○	○				○
08/03	温泉旅館・ホテル	T温泉	北海道	○			1	13	○	○	○	○				○						
08/03	プール	Yプール	長野		○		1	45						○								
08/03	温泉旅館・ホテル	T旅館	長野	○			1	20							○	○						
08/03	その他	N市公衆トイレ	北海道	○			1	8	○	○	○							○				
08/05	温泉旅館・ホテル	Y旅館	長野		○		1	62.5	○	○		○										
08/06	浴場・温泉	O温泉	山梨	○	○		3	125	○	○		○			○	○						○
08/07	研究	某研究開発	東京	○			1	30	○		○							○				
08/07	工場	S工場	愛知	○			2	275				○										○
08/07	店舗	I店	北海道	○			2	72	○									○	○			
08/08	浴場・温泉	T温泉	三重	○	○		8	294	○	○		○			○	○			○			○
08/08	病院	K病院	北海道	○			1	150	○		○						○	○				
08/09	教育・文化	K市多目的施設	北海道	○			2	35	○						温泉熱			○				
08/09	ビル・事務所	Sビル	神奈川	○			1	16		○		○										排熱
08/10	浴場・温泉	Y温泉	熊本	○			1	120	○	○		○			○	○						○
08/10	教育・文化	S市多目的施設	大阪	○			1	8	○									○	○			
08/10	ビル・事務所	Kビル	東京		○		1	20	○									○	○			
08/11	工場	T工場	愛知	○			1	12.5				○										○
08/11	融雪・ハウス	A社	北海道	○			2	270	農業			○						○				
08/11	教育・文化	K市公民館	神奈川		○		2	20	○									○	○			
08/12	工場	N工場	大阪		○		3	105														○
08/12	浴場・温泉	R温泉	長野	○			3	125	○	○		○			○	○						○
08/12	温泉旅館・ホテル	R旅館	長野	○			4	260	○	○		○			○	○						○
08/12	病院	M病院	石川	○			1	75	○	○		○					○					○
08/12	温泉旅館・ホテル	Sホテル	静岡		○		2	60	○	○		○										
08/12	病院	S病院	山形	○			1	30	○	○		○					○					
09/01	工場	T工場	愛知	○			1	20				○										○
09/01	庁舎	H町庁舎	秋田	○			1	75	○									○				
09/01	教育・文化	M学校	神奈川	○			1	108	○	○	○			○				○				
09/02	温泉旅館・ホテル	T旅館	群馬	○			1	45		○		○				○						
09/02	工場	S工場	北海道	○			1	60	○	○		○										○
09/02	温泉旅館・ホテル	A旅館	北海道	○			1	112.5	○			○				○						
09/03	店舗	S店	神奈川	○			2	16	○	○		○						○	○			

|| 納入実績表 ||

納入年月	用途	件名	納入場所	水・排湯・ 地中熱原 機種	空気熱源・ 空水冷 機種	氷蓄熱 機種 その他	台数	総容量 (馬力)	冷暖房	給湯	床 暖房	高温 型	氷蓄熱	プール	浴場	排湯熱	井水	地中熱	ビルマル	洗浄 工 程 用	監視 装 置	その他	
09/03	浴場・温泉	K温泉	栃木	○			2	80		○	○				○	○							
09/04	ホテル	Mホテル	福岡	○			1	20	○	○		○					○						
09/05	特養・老健	R特養	岐阜		○		2	50	○	○		○											
09/06	店舗	O事務所	北海道	○			4	96	○									○	○				
09/07	工場	P工場	静岡	○			1	6.5	○			○											デシカント
09/07	庁舎	H区庁舎	京都	○			1	108	○								○						
09/07	研究	某研究・開発	千葉	○	○		2	4		○								○					
09/07	ビル・事務所	N事務所	東京	○			4	52		○		○											冷却塔 排熱 浄化 槽
09/08	温泉旅館・ホテル	Kリゾート	京都	○	○		6	130	○	○		○							○		○		
09/08	ホテル	Aホテル	神奈川	○			1	20		○		○					○						
09/08	プール	Aプール	愛知		○		3	80	○	○		○		○									冷却塔 排熱
09/09	ビル・事務所	H事務所	東京	○			2	26		○		○											
09/09	浴場・温泉	B浴場	東京		○		1	20		○													
09/10	教育・文化	H高校	福岡	○			1	15	○									○					
09/10	融雪・ハウス	Pビル	長野	○			1	15									○						融雪
09/10	庁舎	K消防署	北海道	○			2	22	○									○	○				
09/10	浴場・温泉	M温泉	大阪	○			4	135	○	○		○			○	○			○		○		
09/10	ビル・事務所	Y社	宮城		○		1	10	○									○	○				
09/10	プール	Aプール	愛知		○		3	190	○	○		○		○	○								
09/11	浴場・温泉	S温泉	北海道	○			3	154	○	○		○		○	○							○	
09/11	温泉旅館・ホテル	Sホテル	北海道	○			2	53	○	○	○	○				○							
09/11	工場	E工場	神奈川	○			1	15	○									○					
09/11	浴場・温泉	S温泉	新潟	○			2	37.5	○	○						○							
09/11	ビル・事務所	T社	山梨	○			2	36	○	○		○					○						
09/12	浴場・温泉	S温泉	静岡	○			2	200	○	○		○				○							○
09/12	温泉旅館・ホテル	K荘	北海道	○			1	37.5				○			○	○							○
10/01	庁舎	K消防署	北海道	○			1	10	○									○	○				
10/01	浴場・温泉	S温泉	富山	○			1	13				○			○	○							
10/01	温泉旅館・ホテル	T旅館	山形	○			1	25	○	○		○				○							○
10/02	温泉旅館・ホテル	Rホテル	北海道	○			1	200	○	○		○						○					
10/02	温泉旅館・ホテル	H温泉	静岡		○		1	90	○	○													○
10/02	住宅・マンション	S邸	秋田	○			1	2	○	○								○					
10/02	教育・文化	M公園	北海道	○			1	20			○							○					
10/02	ビル・事務所	T社	長野	○			2	72	○								○						
10/03	ビル・事務所	S社	山梨	○			1	10	○								○		○				
10/03	工場	G工場	愛知		○		1 4	132				○									○		プロセス

|| 納入実績表 ||

納入年月	用途	件名	納入場所	水・排湯・ 地中熱原 機種	空気熱源・ 空水冷 機種	氷蓄熱 機種 その他	台数	総容量 (馬力)	冷暖房	給湯	床 暖房	高温 型	氷蓄熱	プール	浴場	排湯熱	井水	地中熱	ビルマル	洗浄 工 程 用	監視 装置	その他	
10/03	教育・文化	N市多目的施設	愛知		○		2	56	○								○	○					
10/04	ビル・事務所	O社	東京	○			2	60	○									○					
10/05	ホテル	Kホテル	東京		○		1	20		○	○												
10/06	特養・老健	M老健	石川	○			2	76	○	○		○					○						
10/06	教育・文化	J高校	大阪		○		1	16	○									○	○			○	
10/07	教育・文化	S小学校・幼稚園	東京		○		8	200		○		○						○					
10/07	教育・文化	K高校	秋田	○			1	30	○								○						
10/07	工場	A工場	愛知		○		1	6				○								○			プロセス
10/08	病院	K病院	岐阜	○			1	10	○	○		○					○						
10/08	図書館・美術館	U図書館	栃木		○		1	30	○								○	○					
10/08	庁舎	M消防署	北海道	○			2	20	○									○	○				
10/08	庁舎	T消防署	北海道	○			2	20	○									○	○				
10/08	病院	Fクリニック	北海道	○			1	10	○									○	○				
10/09	福祉・サービス	T福祉施設	東京		○		2	54	○	○		○						○	○			○	
10/09	浴場・温泉	H温泉	北海道	○			2	87.5	○	○		○				○							
10/10	特養・老健	A特養	愛知	○			4	64	○									○	○				
10/10	教育・文化	U保育園	新潟	○			1	18	○		○							○					
10/10	工場	T工場	愛知		○		1	12				○								○			プロセス
10/10	病院	S病院	岐阜	○			1	30	○									○					
10/11	浴場・温泉	Y温泉	山形	○			1	50		○		○			○	○							
10/11	浴場・温泉	S温泉	北海道	○			1	12.5		○	○	○				○							
10/11	プール	Aプール	愛知		○		3	210	○	○													
10/11	教育・文化	S小中一貫校	東京	○			1	90	○					○				○					
10/11	浴場・温泉	S浴場	長野	○			3	150		○		○			○	○						○	
10/12	研究	W工場	和歌山	○			1	6.5	○	○		○						○					
10/12	福祉・サービス	K福祉施設	北海道	○			1	50		○	○	○						○					
10/12	店舗	D老健	北海道	○			4	96	○									○	○				
10/12	ビル・事務所	M事務所	東京	○			1	25	○									○					
10/12	ビル・事務所	Tビル	東京	○			1	10	○									○					
10/12	教育・文化	T大学	東京	○	○		3	167	○								○						デカント プロセス
11/01	工場	A工場	北海道	○			1	75				○											プロセス
11/01	ビル・事務所	Kセンター	兵庫	○			1	25	○									○					
11/01	ビル・事務所	A社	愛知	○			1	60	○								○	○					
11/02	浴場・温泉	G温泉	東京	○			1	75		○		○			○	○						○	
11/02	店舗	O店舗	北海道	○			1	20	○									○	○				
11/02	工場	T工場	北海道		○		1	12	○			○								○			プロセス

|| 納入実績表 ||

納入年月	用途	件名	納入場所	水・排湯・ 地中熱原 機種	空気熱源・ 空水冷 機種	氷蓄熱 機種 その他	台数	総容量 (馬力)	冷暖房	給湯	床 暖房	高温 型	氷蓄熱	プール	浴場	排湯熱	井水	地中熱	ビルマル	洗浄 工 程 用	監視 装 置	その他
11/02	プール	Oプール	北海道	○			2	112.5				○	○					○				
11/02	教育・文化	S公民館	神奈川		○		1	24	○									○	○			
11/02	ビル・事務所	F社	北海道	○			1	50	○									○				
11/02	研究	Fプロジェクト	愛知	○			1	3		○	○	○										太陽熱
11/02	特養・老健	A老健	石川	○			1	40		○		○			○							○
11/03	教育・文化	H小学校	北海道	○			1	24	○									○	○			
11/03	工場	Y工場	愛知		○		1	6				○								○		プロセス
11/03	福祉・デイサービス	O施設	長野	○			2	50	○	○	○	○		○	○	○						
11/03	浴場・温泉	H温泉	神奈川	○			1	25				○			○	温泉熱						○
11/03	ホテル	Aホテル	石川	○			1	75	○	○		○					○					
11/03	特養・老健	K老健	熊本	○			1	25		○		○			○	温泉熱	湧水					
11/03	工場	A工場	愛知		○		2	18				○								○		プロセス
11/04	工場	A酒造	新潟		○		2	216	○													デシカント
11/04	寮・保養所	T寮	青森	○			1	16		○		○						○				
11/04	浴場・温泉	B浴場	東京		○		1	20		○												
11/05	特養・老健	F老健	愛知		○		4	66	○	○		○	○									
11/06	ホテル	Kホテル	東京		○		1	20	○	○												
11/07	工場	A工場	福島		○		1	15														プロセス
11/08	庁舎	M保健所	東京	○			1	75	○									○				
11/08	教育・文化	A短期大学	秋田	○			1	54	○									○				
11/08	教育・文化	T公民館	山梨	○			1	10	○								○	○				
11/08	病院	K病院	静岡	○			1	13		○		○					○					
11/09	教育・文化	S大学	長野	○			1	12.5	○								○					
11/09	庁舎	T消防署	北海道	○			2	18	○									○	○			
11/09	庁舎	C消防署	北海道	○			2	20	○									○	○			
11/09	研究	S大学	長野	○			1	12	○								○					
11/09	工場	A工場	愛知		○		1 2	144				○								○		プロセス
11/10	ゴルフ場	Oゴルフ場	茨城	○			5	125	○	○		○					○					
11/10	工場	C工場	宮城		○		1	12				○								○		プロセス
11/10	ホテル	Tリゾート	沖縄		○		6	162	○	○		○	○					○				○
11/11	プール	Aプール	愛知		○		3	160	○													
11/11	その他	A会	東京	○			3	138	○			○						○	○			
11/11	その他	S寺	大阪	○			1	10	○									○	○			
11/11	浴場・温泉	M温泉	山形	○			1	75	○	○		○		○	温泉熱							○
11/12	特養・老健	W福祉施設	千葉	○			1	37.5	○	○		○					○					太陽熱
11/12	教育・文化	S大学	大阪		○		1	8	○									○	○			

|| 納入実績表 ||

納入年月	用途	件名	納入場所	水・排湯・ 地中熱原 機種	空気熱源・ 空水冷 機種	氷蓄熱 機種 その他	台数	総容量 (馬力)	冷暖房	給湯	床 暖房	高温 型	氷蓄熱	プール	浴場	排湯熱	井水	地中熱	ビルマル	洗浄 工 程 用	監視 装 置	その他	
11/12	研究	Nプロジェクト	大阪	○			1	10		○	○												下水
11/12	ビル・事務所	Jビル	東京	○			1	72	○									○					
11/12	特養・老健	J老健	石川	○			1	50	○	○	○						○					○	
12/01	工場	S工場	石川	○			1	37.5	○														冷凍 機排 熱
12/01	ビル・事務所	Sビル	東京	○			2	75		○	○												暖房 排熱
12/01	庁舎	H消防署	北海道	○			1	10	○									○	○				
12/01	教育・文化	H学校	東京	○			3	230	○	○				○				○					
12/01	病院	K病院	北海道	○			2	61	○	○	○	○				温泉熱							
12/01	庁舎	K庁舎	山梨	○			1	12	○									○	○				
12/01	研究	Y大学	山梨	○			1	10	○	○								○	○				
12/01	教育・文化	M大学	三重		○		1	8	○								○	○					
12/01	特養・老健	S老健	石川	○			3	150	○	○	○					温泉熱	○						
12/02	ビル・事務所	T社	岐阜		○		1	24	○								○	○				○	
12/02	病院	K病院	京都	○			1	15	○														冷温 同時
12/02	病院	U歯科	山梨	○			1	12	○									○	○				
12/02	浴場・温泉	T温泉	長野	○			1	50		○	○			○	○								○
12/02	工場	T社	北海道	○			2	12			○											○	プロ セス
12/02	ビル・事務所	O社	宮城		○		1	36	○									○	○				
12/03	ビル・事務所	N組合	長野		○		1	60	○								○						
12/04	教育・文化	S学院	神奈川		○		2	20	○								○	○					
12/05	工場	T工場	宮城		○		3	18			○											○	プロ セス
12/05	病院	T病院	福島		○		1	8	○								○	○					
12/05	教育・文化	Y大学	山梨	○			1	16	○									○	○				
12/05	その他	S競技施設	北海道	○			2	44	○									○	○				
12/06	ビル・事務所	Tビル	東京	○			1	60	○									○					
12/06	ホテル	ホテルK	東京		○		1	20	○	○													
12/07	図書館・美術館	M博物館	三重	○			3	180	○									○					
12/07	工場	A工場	中国		○		1 3	114			○											○	プロ セス
12/07	教育・文化	K施設	東京		○		1	36	○									○				○	
12/07	教育・文化	R小中学校	東京		○		1	18	○									○					
12/07	寮・保養所	T保養所	神奈川	○			1	90	○									○					
12/07	工場	A工場	愛知		○		7	144			○											○	プロ セス
12/07	研究	N実験装置	大阪	○			1	10		○	○												下水
12/07	温泉旅館・ホテル	A旅館	静岡				0	0															監視 装置
12/08	温泉旅館・ホテル	Tホテル	北海道	○			1	12.5	○	○	○											○	
12/08	福祉・デイサービス	M老人ホーム	青森	○			3	40	○	○	○						○	○					

|| 納入実績表 ||

納入年月	用途	件名	納入場所	水・排湯・ 地中熱原 機種	空気熱源・ 空水冷 機種	氷蓄熱 機種 その他	台数	総容量 (馬力)	冷暖房	給湯	床 暖房	高温 型	氷蓄熱	プール	浴場	排湯熱	井水	地中熱	ビルマル	洗浄 工程用	監視 装置	その他	
12/09	庁舎	H消防署	北海道	○			1	12	○									○	○				
12/09	庁舎	K消防署	北海道	○			1	12	○										○	○			
12/09	庁舎	K庁舎	山梨	○			1	25	○										○				
12/09	福祉・サービス	S老人ホーム	青森	○			2	87.5	○	○		○			補給 加熱	温泉 熱							
12/09	研究	T工場	新潟	○			1	12	農業										○	○			
12/09	浴場・温泉	S温浴施設	東京		○		2	70	○	○													
12/09	温泉旅館・ホテル	K旅館	神奈川	○			1	25				○			○							○	浄化 槽
12/10	庁舎	T消防署	北海道	○			2	24	○										○	○			
12/10	研究	S研究所	東京	○			1	10	○										○				
12/10	融雪・ハウス	Aハウス	新潟	○			1	3	農業			○				○							
12/10	ビル・事務所	Kビル	新潟	○			1	14	○										○	○			
12/10	その他	G商業施設	大阪	○			2	75	○										○				
12/10	その他	K競技施設	長野	○			8	206	○	○	○	○							○	○			
12/10	ビル・事務所	Oビル	東京	○			1	45	○														
12/10	教育・文化	E市民センター	神奈川		○		1	12	○										○	○		○	
12/11	工場	C工場	愛知		○		2	6				○									○		プロ セス
12/11	ビル・事務所	Tビル	岐阜		○		1	18	○										○	○			
12/11	ビル・事務所	N社	北海道	○			8	373	○	○		○							○	○			
12/11	福祉・サービス	J老人ホーム	奈良	○			3	42	○										○	○			
12/11	ビル・事務所	S金融機関	神奈川	○			1	72	○														排熱
12/11	ホテル	ホテルS	静岡	○			1	25		○		○								○			
12/11	病院	S病院	和歌山	○			1	37.5		○		○								○		○	
12/11	ビル・事務所	D社	長野	○			2	216	○											○			
12/12	研究	O科学館	大阪	○			1	72	○													○	下水
13/01	プール	Kスイミング	愛知	○			1	50		○		○								○		○	
13/01	庁舎	G消防署	青森	○			1	54	○											○			
13/01	浴場・温泉	F温浴施設	岩手	○			1	50		○	○	○			○	温泉 熱						○	
13/01	教育・文化	R保育園	山梨	○			1	12	○										○	○			
13/01	図書館・美術館	S美術館	北海道	○			2	30	○										○	○			
13/01	研究	T大学ホール	宮城	○			1	12.5	○											○			
13/02	特養・老健	M老人ホーム	愛知	○			2	36	○										○	○			
13/02	病院	S病院	大阪	○			1	15	○											○			
13/02	研究	N実験装置	大阪		○		1	10															恒温 用 盤と 監視 装置
13/02	温泉旅館・ホテル	Aホテル	静岡				0	0															
13/03	福祉・サービス	S高齢者住宅	秋田	○			1	10	○		○									○			
13/04	ビル・事務所	N社	鹿児島		○		1	12	○											○	○		

|| 納入実績表 ||

納入年月	用途	件名	納入場所	水・排湯・地中熱原機種	空気熱源・空水冷機種	水蓄熱機種 その他	台数	総容量 (馬力)	冷暖房	給湯	床暖房	高温型	水蓄熱	プール	浴場	排湯熱	井水	地中熱	ビルマル	洗浄工 程用	監視装 置	その他	
13/05	工場	C工場	北海道		○		6	66				○								○		プロセス	
13/05	教育・文化	A保育園	愛知	○			1	12	○									○					
13/06	浴場・温泉	T湯	東京		○		1	20	○														
13/06	浴場・温泉	T温泉	山形	○			1	50	○	○	○	○		○	○	温泉熱						○	
13/07	病院	M病院	愛知	○			1	22.5														透析熱回収	
13/07	工場	O工場	東京	○			1	18	○									○					
13/07	工場	A工場	愛知		○		1	12				○								○		プロセス	
13/07	ホテル	Nホテル	大阪	○			4	70		○	○			○								地冷	
13/08	融雪・ハウス	M社	北海道	○			1	112.5										○				○	融雪
13/08	工場	Y社	千葉	○			1	12.5								工場排水							プロセス 浄化槽
13/08	温泉旅館・ホテル	B温泉	石川	○			2	75	○	○	○					○						○	
13/08	教育・文化	K大学	神奈川	○			1	90	○									○					
13/08	浴場・温泉	S温泉	鹿児島	○			1	60		○	○			○	○							○	
13/08	工場	T工場	東京	○			1	18	○									○	○				
13/09	浴場・温泉	Y温泉	秋田	○			1	30	○	○	○					温泉熱						○	
13/09	工場	A工場	中国		○		2	18				○								○			プロセス
13/09	ビル・事務所	O社	岐阜	○			3	95	○									○	○			○	
13/09	庁舎	T消防署	北海道	○			2	25	○									○	○				
13/09	庁舎	K市役所	兵庫	○			1	22.5	○									○					
13/09	病院	K病院	石川	○			2	125	○	○	○						○					○	
13/10	住宅・マンション	M住宅棟	神奈川		○		1	20	○									○	○				
13/10	店舗	F道ノ駅	山梨	○			2	54	○									○	○				
13/10	研究	O社	東京	○			1	12.5	○									○	○				
13/10	ビル・事務所	N社	富山	○			1	12	○									○	○				
13/10	庁舎	N消防署	北海道	○			2	22.5	○									○	○				
13/10	特養・老健	H福祉施設	熊本	○			1	30	○	○	○	○					○					○	
13/10	庁舎	I庁舎	神奈川		○		1	10	○									○	○			○	
13/10	店舗	R店	北海道	○			2	20	○									○	○				
13/10	工場	A工場	愛知		○		1	12				○								○			プロセス
13/10	研究	S研究所	福島	○			1	12.5	○									○					
13/10	店舗	M商業棟	神奈川	○			1	12	○									○	○				
13/11	庁舎	N庁舎	東京	○			1	12.5	○	○								○					
13/11	ビル・事務所	S金融機関	神奈川	○			1	75	○														排熱
13/11	ビル・事務所	A事務所	東京	○			1	16	○									○	○				
13/11	店舗	P店	長野	○			1	30	○	○								○				○	
13/11	浴場・温泉	Y温泉	新潟	○			1	30		○	○					○						○	

|| 納入実績表 ||

納入年月	用途	件名	納入場所	水・排湯・ 地中熱原 機種	空気熱源・ 空水冷 機種	水蓄熱 機種 その他	台数	総容量 (馬力)	冷暖房	給湯	床 暖房	高温 型	水蓄熱	プール	浴場	排湯熱	井水	地中熱	ビルマル	洗浄 工 程 用	監視 装置	その他
13/11	住宅・マンション	S邸	東京	○			1	20	○									○	○			
13/11	病院	S病院	広島	○			1	36	○									○				
13/11	住宅・マンション	Aマンション	富山	○			1	25				○			○	源泉						○
13/11	温泉旅館・ホテル	I旅館	静岡				0	0														監視 装置
13/12	ホテル	Gホテル	富山	○			2	162	○	○							○					○
13/12	病院	O病院	山梨	○			1	34	○									○	○			
13/12	庁舎	N福祉施設	愛知	○		○	3	190	○	○		○	○		○		○					○
13/12	教育・文化	N施設	北海道	○			4	75	○	○	○	○						○	○			○
13/12	店舗	T道ノ駅	山梨	○			1	10	○									○	○			
14/01	寮・保養所	S宿舎	滋賀	○			1	8			○							○				
14/01	教育・文化	E幼稚園	神奈川		○		1	36	○		○						湧水					
14/01	ビル・事務所	Y事務所	富山	○			1	10	○									○	○			
14/01	工場	T工場	岐阜	○			1	50	○								○	○				○
14/01	店舗	K金融機関	北海道	○			1	20	○									○	○			
14/01	工場	F工場	富山			○	1	180	○				○				○					
14/01	融雪・ハウス	U工場	富山		○		2	32	農業							○		○				
14/01	庁舎	I庁舎	宮城	○			3	38	○									○	○			
14/01	温泉旅館・ホテル	A温泉	新潟	○			2	31	○	○		○			○	湧水		○			○	ベ レ ッ ト
14/02	店舗	O施設	茨城		○		2	24	○								○	○				
14/02	病院	J病院	静岡	○			1	22.5														透 析 熱 回 収 浄 化 槽
14/02	ホテル	Sホテル	兵庫	○			5	705	○	○		○	○	○	○	湧水		○			○	
14/02	教育・文化	K小学校	岐阜		○		1	18	○								○	○			○	
14/02	工場	A工場	愛知		○		1	12				○								○		プ ロ セ ス
14/02	福祉・サービス	A福祉施設	福岡	○			1	37.5		○	○	○			○		○				○	
14/03	図書館・美術館	O美術館	大分	○			1	72	○								○					
14/03	庁舎	H庁舎	岩手	○			4	160	○									○				
14/03	教育・文化	T大学	宮城	○			1	36	○									○				
14/04	教育・文化	K小学校	北海道	○			2	26	○									○	○			
14/04	特養・老健	R老人ホーム	東京		○		5	300	○	○												
14/05	教育・文化	K高校・中学	神奈川	○			1	72	○									○				
14/05	福祉・サービス	N福祉施設	東京	○			1	15	○		○							○				
14/05	特養・老健	A老人ホーム	茨城	○			1	40		○		○					○					
14/06	店舗	Mパーキングエリア	福井	○			3	30	○									○	○			
14/06	特養・老健	W老人ホーム	和歌山	○			1	25		○		○					○					
14/06	ビル・事務所	N事務所	愛知		○		1	40	○								○	○				
14/06	特養・老健	O福祉施設	福島	○			2	105	○	○	○	○						○				○

|| 納入実績表 ||

納入年月	用途	件名	納入場所	水・排湯・ 地中熱原 機種	空気熱源・ 空水冷 機種	水蓄熱 機種 その他	台数	総容量 (馬力)	冷暖房	給湯	床 暖房	高温 型	水蓄熱	プール	浴場	排湯熱	井水	地中熱	ビルマル	洗浄 工 程 用	監視 装 置	その他
14/06	庁舎	I役場庁舎	北海道	○			1	32	○									○	○			
14/07	庁舎	S市庁舎	愛知	○			1	12	○								○					
14/07	教育・文化	K市交流施設	秋田	○			1	90	○									○				
14/09	工場	N工場	和歌山	○			1	20				○										冷暖 同時 のみ プロセス 浄化 槽
14/09	工場	I工場	愛知		○		1	12				○								○		
14/09	温泉旅館・ホテル	F温泉	富山	○			1	30		○		○			○	○					○	
14/09	浴場・温泉	Y温泉施設	長野	○			1	150	○	○		○			○	○					○	
14/09	プール	K市温水プール	北海道	○			1	14	○									○	○			
14/09	教育・文化	N市文化施設	愛媛	○			1	90	○								○					放射 冷暖房
14/09	温泉旅館・ホテル	Sホテル	長野	○			1	75	○	○		○				○	○				○	
14/09	病院	Mクリニック	兵庫	○			1	12.5														透析 熱回収 透析 熱回収
14/10	病院	Tクリニック	千葉	○			1	22.5														
14/10	庁舎	M消防署	北海道	○			2	34	○									○	○			
14/10	教育・文化	T地域施設	静岡	○			1	75	○	○		○				○						
14/10	教育・文化	S高校	埼玉	○			1	90	○									○				
14/11	教育・文化	R保育園	山梨	○			1	16	○								○		○			
14/11	病院	Sクリニック	静岡	○			1	12.5														透析 熱回収
14/11	プール	Aプール	新潟	○			1	67.5					○					○				
14/11	工場	M工場	神奈川	○			1	12.5	○									○				
14/11	融雪・ハウス	A工場	北海道	○			2	135	農業							温泉	○	○				
14/11	店舗	R店舗	北海道	○			3	85.5	○			○						○	○			
14/12	研究	L研究	埼玉	○			1	15				○										排熱
14/12	浴場・温泉	A温泉	福井	○			2	60		○					○	○						
14/12	下水道	T下水	北海道	○			1	18	○										○			下水
14/12	図書館・美術館	B博物館	北海道	○			1	32	○								○		○			
14/12	教育・文化	H大学	北海道	○			2	115	○								○					
14/12	病院	S病院	東京	○			1	22.5														透析 熱回収
14/12	ビル・事務所	T社	東京	○			1	10	○									○	○			
14/12	庁舎	S市庁舎	栃木		○		1	36	○									○				雑用 水
14/12	ビル・事務所	M社	石川	○			1	22.5	○								○					
14/12	病院	A病院	北海道	○			3	128	○									○	○			
14/12	病院	Y福祉施設	鳥取	○			4	330	○	○		○					○				○	
14/12	庁舎	T公民館	北海道	○			3	36.5	○		○							○	○		○	
14/12	プール	Mスポーツ施設	栃木	○			1	60	○	○		○		○	○		○				○	
14/12	工場	F工場	富山	○			1 3	171	○								○		○			
14/12	その他	T会館	東京	○			1	18	○									○	○			

|| 納入実績表 ||

納入年月	用途	件名	納入場所	水・排湯・ 地中熱原 機種	空気熱源・ 空水冷 機種	氷蓄熱 機種 その他	台数	総容量 (馬力)	冷暖房	給湯	床 暖房	高温 型	氷蓄熱	プール	浴場	排湯熱	井水	地中熱	ビルマル	洗浄 工 程 用	監視 装 置	その他
14/12	庁舎	Y消防庁舎	秋田	○			3	108			○							○				融雪
15/01	庁舎	H消防署	北海道	○			2	27	○									○	○			
15/01	庁舎	T消防署	北海道	○			2	24.5	○									○	○			
15/01	工場	Uプラント	北海道	○			1	60	○		○											バイオ 排熱
15/01	その他	T地下鉄	東京	○			3	48	○									○	○			
15/01	その他	S温泉施設	北海道	○			1	105	○	○	○					温泉熱						
15/01	教育・文化	U小学校	岐阜		○		1	10	○								○	○				
15/02	教育・文化	S多機能施設	北海道	○			1	18	○		○							○			○	
15/02	浴場・温泉	H温泉施設	長野	○			6	180	○	○	○	○			○	○	○	○	○		○	
15/02	庁舎	K消防庁舎	秋田	○			1	72	○		○							○				
15/02	温泉旅館・ホテル	M温泉	新潟	○	○		5	84	○	○	○					○	○	○			○	
15/02	店舗	K金融機関	山梨	○			1	10	○									○	○			
15/02	庁舎	K村庁舎	山梨	○			1	14	○									○	○			
15/02	教育・文化	N小学校	東京	○	○		2	63	○									○				
15/02	その他	F駅	福島		○		1	12	○									○	○		○	
15/02	福祉・デイサービス	N福祉施設	広島	○			1	36	○	○				○				○				
15/02	店舗	K金融機関	山梨	○			1	10	○									○	○			
15/03	工場	A工場	愛知		○		1	12				○								○		プロ セス 冷房 給湯 同時
15/04	ホテル	Iホテル	インド ネシア	○			1	75	○	○	○											
15/04	プール	Mスイミング	鹿児島	○			1	30		○	○		○				○					
15/04	教育・文化	K複合施設	福岡	○			1	45	○									○ 湧水 循環				
15/04	住宅・マンション	I邸	三重	○			1	3	○	○	○							○				
15/05	温泉旅館・ホテル	T旅館	青森				0	0													○	盤と 監視 装置 プロセス
15/05	工場	K工場	愛知		○		1	12				○								○		
15/05	ビル・事務所	S社	神奈川	○			1	25		○	○						○					
15/06	温泉旅館・ホテル	K旅館	栃木				0	0													○	盤と 監視 装置 盤と
15/06	温泉旅館・ホテル	A旅館	大分				0	0													○	監視 装置 デシカ ント
15/06	店舗	M博物館	愛知	○			3	150	○		○						○					透析 熱回 収 盤と 監視 装置
15/06	病院	Oクリニック	大阪	○			1	22.5														
15/06	温泉旅館・ホテル	K旅館	石川				0	0													○	監視 装置
15/06	住宅・マンション	S寮	東京		○		1	30		○					○							
15/07	融雪・ハウス	Nビニルハウス	富山	○			1	12.5	農業								○				○	
15/07	工場	H工場	愛知		○		4	48				○								○		プロ セス
15/08	庁舎	S消防署	東京		○		2	32	○									○	○			
15/08	庁舎	A消防署	北海道	○			2	58	○	○								○	○			
15/08	ビル・事務所	N社	北海道	○			2	36.5	○	○								○	○			融雪

|| 納入実績表 ||

納入年月	用途	件名	納入場所	水・排湯・ 地中熱原 機種	空気熱源・ 空水冷 機種	氷蓄熱 機種 その他	台数	総容量 (馬力)	冷暖房	給湯	床 暖房	高温 型	氷蓄熱	プール	浴場	排湯熱	井水	地中熱	ビルマル	洗浄 工 程 用	監視 装 置	その他	
15/08	ビル・事務所	K社	新潟	○			1	12	○									○	○				
15/08	工場	K工場	愛知		○		1	12				○								○			プロセス
15/08	ビル・事務所	A社	北海道	○			1	18	○	○								○	○			○	
15/09	庁舎	S市庁舎	栃木		○		4	54	○									○	○			○	
15/09	教育・文化	M大学	愛知			○	1	67.5	○			○					○	○				○	
15/09	庁舎	T消防本部	新潟	○			3	32	○									○	○			○	融雪
15/09	工場	O工場	愛知		○		1	12				○								○			プロセス
15/10	工場	C工場	長崎		○		6	66				○								○			プロセス
15/10	庁舎	K区庁舎	神奈川	○			2	32	○									○	○				
15/10	庁舎	M町庁舎	北海道	○			2	28	○									○	○				
15/10	庁舎	K消防署	北海道	○			1	12	○									○	○				
15/10	病院	H病院	青森	○			1	22.5															透析熱回収
15/11	浴場・温泉	S温浴施設	北海道	○			1	30		○		○				○							
15/11	ビル・事務所	N社	愛知		○		3	54	○									○	○				
15/11	工場	H工場	愛知		○		3	36				○								○			プロセス
15/11	病院	Sクリニック	千葉	○			1	22.5															透析熱回収
15/11	店舗	Iショッピングセンター	兵庫		○		2	270	○	予熱				○	○								透析熱回収
15/11	病院	Tクリニック	大阪	○			1	22.5															透析熱回収
15/11	店舗	R店舗	北海道	○			1	36	○									○					
15/11	融雪・ハウス	N農場	愛知	○			3	45	農業								○						
15/11	ビル・事務所	T研修センター	東京	○			1	18	○									○					
15/12	温泉旅館・ホテル	H旅館	岐阜	○			1	30		○		○					○					○	
15/12	教育・文化	K市交流施設	秋田	○			1	135	○									○					
15/12	庁舎	N市庁舎	長野	○			1	54	○									○					
15/12	教育・文化	K保育園	愛知		○		5	102	○	○							○	○				○	
15/12	ビル・事務所	S社	香川	○			1	25	○									○					
15/12	教育・文化	M小学校	北海道	○			3	59	○	○		○						○	○			○	
15/12	温泉旅館・ホテル	Aリゾート	北海道		○		1	90	○			○			○								
16/01	ビル・事務所	K営業所	秋田	○			1	10	○									○	○				
16/01	温泉旅館・ホテル	Y旅館	福島	○			1	60	○	○		○				○						○	
16/01	温泉旅館・ホテル	S温泉	北海道	○			1	120	○	○	○	○			○	○						○	
16/01	ビル・事務所	Kビル	福岡	○			1	12.5	○									○					放射、 躯体
16/01	教育・文化	K中学校	長野		○		4	52	○									○	○			○	
16/01	庁舎	K町役場	岩手	○			1	90	○								○	○					
16/01	融雪・ハウス	A工業	北海道	○			1	22.5	○									○				○	融雪
16/01	浴場・温泉	F温泉	山形	○			1	60	○	○		○			○	○						○	

|| 納入実績表 ||

納入年月	用途	件名	納入場所	水・排湯・ 地中熱原 機種	空気熱源・ 空水冷 機種	水蓄熱 機種 その他	台数	総容量 (馬力)	冷暖房	給湯	床 暖房	高温 型	水蓄熱	プール	浴場	排湯熱	井水	地中熱	ビルマル	洗浄 工 程 用	監視 装 置	その他
16/01	教育・文化	T市複合施設	岩手	○			1	90	○									○				
16/02	庁舎	T市消防本部	愛知	○			1	36	○									○			○	
16/02	教育・文化	Mスポーツ施設	東京	○			3	162						○				○				
16/03	浴場・温泉	A温泉	島根	○			1	16		○	○				源泉							
16/03	工場	O工場	愛知		○		3	36				○								○		プロセス
16/03	工場	J工場	静岡		○		1	3				○								○		プロセス
16/03	教育・文化	N体育館	北海道	○			1	36	○									○	○		○	
16/03	庁舎	S区庁舎	北海道	○			2	56	○									○	○			
16/03	その他	Hスケートリンク	長野	○			1	72														製氷
16/04	その他	N浄化センター	新潟	○			1	25	○													下水
16/04	庁舎	I市庁舎	富山		○		1	25	○								○					
16/04	工場	O工場	愛知		○		2	24				○								○		プロセス
16/06	庁舎	K消防署	北海道	○			1	12	○									○	○			
16/06	研究	D研究所	神奈川	○			1	12.5	○								○					
16/06	その他	Sパーク	北海道	○			2	115										○			○	融雪
16/06	その他	I評価センター	福島	○			1	90	○									○				
16/07	ビル・事務所	T社	三重	○			1	10	○								○	○				
16/07	工場	N工場	岐阜	○			1	72	○								○					
16/08	教育・文化	B市観光施設	茨城	○			1	22.5	○								○					
16/08	店舗	H自動車販売店	北海道	○			1	22	○									○	○			
16/10	庁舎	N区庁舎	神奈川	○			2	144	○							湧水						
16/10	教育・文化	G市公民館	岐阜		○		1	18	○								○	○				
16/10	教育・文化	K市交流施設	北海道	○			1	22.5	○									○				
16/10	福祉・デイサービス	G町デイサービス	岐阜		○		1	80	○	○	○		○	○							○	
16/10	ビル・事務所	F社	新潟	○			1	10	○									○	○			
16/10	庁舎	K市庁舎	北海道	○			1	135	○		○							○			○	
16/11	ビル・事務所	S社	北海道	○			2	43	○	○								○	○			融雪
16/12	教育・文化	N大学	東京	○			1	20	○			○						○				
16/12	特養・老健	O特養	宮城	○			2	127.5	外調機	○		○						○			○	
16/12	庁舎	M町防災施設	北海道	○			2	70	○		○							○	○			
16/12	その他	N斎場	北海道	○			2	78	○									○	○			融雪
16/12	病院	Hクリニック	福岡	○			1	12.5														透析熱回収
16/12	教育・文化	F市交流施設	山梨	○			1	60	○	○		○				○		○				
16/12	ビル・事務所	E社	埼玉	○			2	26	○									○	○			
17/01	教育・文化	E博物館	東京	○			1	16	○									○	○			
17/01	教育・文化	O短期大学	山梨	○			1	16	○									○	○			

|| 納入実績表 ||

納入年月	用途	件名	納入場所	水・排湯・ 地中熱原 機種	空気熱源・ 空水冷 機種	水蓄熱 機種 その他	台数	総容量 (馬力)	冷暖房	給湯	床暖房	高温型	水蓄熱	プール	浴場	排湯熱	井水	地中熱	ビルマル	洗浄 工 程 用	監視 装 置	その他
17/01	庁舎	A町庁舎	愛知		○		1	14	○								○	○				
17/01	病院	Y市病院	山梨	○			1	37.5	○			○					○					
17/01	店舗	T町道ノ駅	北海道	○			1	25	○	○								○				○
17/01	庁舎	I市庁舎	愛媛		○		1	18	○									○				
17/01	ビル・事務所	M社	新潟	○			1	20	○			○						○				融雪
17/01	福祉・デイサービス	S介護施設	北海道	○			1	30	暖房		○	○						○				○
17/01	庁舎	T消防庁舎	北海道	○			2	73	○	○								○	○			○
17/02	教育・文化	O市図書館	宮城	○			1	67.5	○									○				
17/02	工場	S清掃工場	東京		○		1	16	○									○	○			
17/02	教育・文化	I保育所	北海道	○			1	30	○	○								○				○
17/02	教育・文化	F観光施設	静岡	○			1	90	○								○					
17/03	病院	E病院	福岡		○	○	4	140	○	○		○	○									空冷 熱回 取
17/03	庁舎	T消防署	北海道	○			1	22.5	暖房									○				
17/03	病院	K病院	長野	○			1	4.5		○		○										下水
17/03	温泉旅館・ホテル	K温泉	栃木	○			1	45	○	○		○				○						
17/05	工場	O工場	愛知	○			1	112.5	○								○	○				
17/05	庁舎	H多目的施設	秋田	○			1	67.5	○		○							○				○
17/05	庁舎	K消防署	岩手	○			1	54	○									○				
17/05	庁舎	O警察署	埼玉	○			1	30	○			○						○				
17/06	ビル・事務所	N社	福井	○			1	12.5									○					デシ カ ン ト
17/07	温泉旅館・ホテル	A旅館	長野				0	0													○	制 御 盤
17/07	その他	K市斎場	埼玉	○			1	45	○									○				
17/08	その他	H駅	東京	○			1	5	○								湧水					
17/08	ビル・事務所	J事務所	埼玉	○			1	12.5	○									○				
17/09	庁舎	O警察署	北海道	○			1	30			○							○				○
17/09	その他	N施設	東京	○			1	14	○									○	○			
17/10	店舗	K市場	京都		○		1	72	加工 用 冷水	温水												空冷 熱回 取
17/10	福祉・デイサービス	Tデイサービス	山梨	○			1	16	○									○	○			
17/10	浴場・温泉	S温泉	福井		○		1	50	○	○					○							
17/10	特養・老健	S老建	岐阜		○		3	112.5	○	○	○		○	○								
17/10	工場	D工場	岐阜	○			1	30				○										炉 熱 、 プ ロ セ ス
17/10	工場	H工場	愛知		○		3	36				○								○		
17/10	教育・文化	M市庁舎	岐阜		○		2	175	○			○										
17/11	工場	T工場	愛知		○		1	12				○								○		プ ロ セ ス
17/11	融雪・ハウス	U工場	富山	○			8	80	農 業								○	○		○		3WAY
17/11	教育・文化	K学校	神奈川		○		1	10	○									○	○			

|| 納入実績表 ||

納入年月	用途	件名	納入場所	水・排湯・ 地中熱原 機種	空気熱源・ 空水冷 機種	氷蓄熱 機種 その他	台数	総容量 (馬力)	冷暖房	給湯	床 暖房	高温 型	氷蓄熱	プール	浴場	排湯熱	井水	地中熱	ビルマル	洗浄 工 程 用	監視 装 置	その他
17/11	ビル・事務所	I工場	三重		○		1	10	○									○	○			
17/11	その他	H神宮	北海道	○			2	45										○			○	融雪
17/12	教育・文化	B町庁舎	北海道	○			1	45	○	○								○			○	
17/12	ビル・事務所	Y事務所	長野	○			1	72	○								○				○	
17/12	寮・保養所	M保養所	熊本	○			1 2	96	○										○			B&CT 熱源
17/12	プール	Kプール	岡山	○			1	36					○									下水
17/12	病院	I病院	三重	○			1	72	○								○					
17/12	教育・文化	W大学	東京	○			1	8		○	○							○				
18/01	ビル・事務所	A事務所	北海道	○			1	15	○	○							○	○			○	
18/01	教育・文化	T学校	福島	○			1	67.5	○									○				
18/01	ホテル	Kホテル	山梨	○			1	25		○	○				○							
18/01	庁舎	O市庁舎	埼玉	○			1	25	○								○	○				
18/01	特養・老健	O老建	宮城	○			3	195	○	○	○							○			○	
18/01	その他	M倉庫	北海道	○			1	54										○				融雪
18/01	工場	T工場	愛知	○			1	15	○									○				
18/02	その他	K地冷	北海道	○			1	15	○									○				
18/02	ビル・事務所	M事務所	兵庫	○			1	10	○									○	○			
18/02	教育・文化	A運動場	青森	○			1	45	○									○				
18/02	庁舎	H市庁舎	山梨	○			1	12	○									○	○			
18/03	融雪・ハウス	Tハウス	富山	○			1	8	農業		○						○					
18/03	住宅・マンション	U邸	東京	○			1	12	○									○				
18/04	工場	S工場	中国		○		1	6			○									○		プロセス
18/04	工場	H工場	愛知		○		3	36			○									○		プロセス
18/05	工場	S工場	中国		○		1	6			○									○		プロセス
18/05	店舗	T書店	北海道	○			2	56	○									○	○			
18/05	病院	K病院	大阪	○			1	90	○								○					
18/05	教育・文化	M市施設	北海道	○			1	10	○									○	○			
18/06	研究	T社	神奈川	○			1	10	○										○			清水 槽熱 工機 排熱
18/06	その他	K施設	山形	○			1	22.5							足湯							
18/06	ビル・事務所	K農業会館	北海道	○			1	22.5	○	○								○				
18/07	ビル・事務所	M社	長野	○			2	20	○								○	○				カス ケート
18/07	福祉・ティサービス	ケアハウスK	北海道	○			1	30	○	○	○				○							
18/08	工場	F工場	宮城		○		1	18	○									水平				防火 水槽
18/08	病院	K病院	兵庫	○			1	67.5	○								○					
18/08	工場	M工場	岐阜		○		3	36			○									○		プロセス
18/09	工場	S工場	中国		○		1	12			○									○		プロセス

|| 納入実績表 ||

納入年月	用途	件名	納入場所	水・排湯・ 地中熱原 機種	空気熱源・ 空水冷 機種	氷蓄熱 機種 その他	台数	総容量 (馬力)	冷暖房	給湯	床暖房	高温型	氷蓄熱	プール	浴場	排湯熱	井水	地中熱	ビルマル	洗浄 工 程 用	監視 装 置	その他
18/10	ビル・事務所	I社	宮城	○			1	10	○									○	○			
18/10	病院	T病院	千葉	○			1	15														透析熱回収
18/10	教育・文化	K小学校	東京	○			1	20	○									○	○			
18/11	ビル・事務所	T社	岐阜		○		1	18	○								○		○			ユニット
18/12	工場	O工場	愛知		○		1	12				○								○		プロセス
18/12	病院	I病院	福島	○			1	75		○	○	○				○					○	
18/12	庁舎	M庁舎	山梨	○			1	20	○								○		○			
18/12	教育・文化	N施設	福島	○			1	90	○									○				
18/12	教育・文化	T保育園	北海道	○			2	75.5	○	○	○	○						○				
19/01	工場	O工場	愛知		○		3	36				○								○		プロセス
19/01	工場	H社	北海道	○			2	247.5	○									○				
19/01	ホテル	Yリゾート	沖縄	○			5	375				○		○							○	浄化槽
19/02	ホテル	Kホテル	茨城		○		2	105	○	○		○										
19/03	研究	B計画	北海道	○			1	8			○	○										消化液
19/03	工場	M工場	岐阜		○		3	36				○								○		プロセス
19/03	工場	A工場	愛知		○		1	12				○								○		プロセス
19/03	工場	I工場	愛知		○		1	12				○								○		プロセス
19/04	プール	Mプール	広島	○			2	216	○	○								○				
19/05	工場	K工場	愛知		○		3	36				○								○		プロセス
19/05	福祉・サービス	F療育センター	東京	○			1	22.5	○									○				
19/06	図書館・美術館	A博物館	北海道	○			2	180	○									○	○			
19/06	寮・保養所	F寮	兵庫	○			1	12.5	○									○				
19/06	病院	Oクリニック	茨城	○			1	15														透析熱回収
19/07	教育・文化	S保育施設	北海道	○			2	72	○		○							○	○		○	
19/07	福祉・サービス	D福祉施設	北海道	○			1	54	○		○							○			○	
19/08	ビル・事務所	D社	広島	○			1	16	○		○	○						○				床冷暖房
19/08	ビル・事務所	I公園管理棟	宮城	○			1	12.5	○									○				
19/08	福祉・サービス	U福祉プラザ	東京		○		2	20	○									○	○			
19/08	教育・文化	D中学校	新潟	○			1	16	○									○	○		見える化	P1ユニット
19/09	庁舎	Y市庁舎	神奈川	○			1	135	○									○				
19/09	教育・文化	M中学校	新潟	○			1	14	○									○	○		見える化	P1ユニット
19/09	教育・文化	S教育施設	東京	○			1	18	○									○				
19/09	庁舎	O市庁舎	兵庫	○			1	12.5	○									○				
19/09	教育・文化	M中学校	新潟	○			1	14	○									○	○		見える化	P1ユニット
19/09	病院	Kクリニック	茨城	○			1	15														透析熱回収
19/09	庁舎	K町庁舎	神奈川	○			1	12.5	○									○				

|| 納入実績表 ||

納入年月	用途	件名	納入場所	水・排湯・地中熱原機種	空気熱源・空水冷機種	氷蓄熱機種 その他	台数	総容量 (馬力)	冷暖房	給湯	床暖房	高温型	氷蓄熱	プール	浴場	排湯熱	井水	地中熱	ビル・マル	洗浄工 程用	監視装置	その他	
19/09	温泉旅館・ホテル	N旅館	山口				0	0														○	
19/10	庁舎	K市庁舎	北海道	○			2	24	○									○	○			○	
19/10	庁舎	S市庁舎	北海道	○			1	36	○									○					
19/11	病院	H病院	岩手	○			6	364	○	○	○							BH & 水平	○				
19/11	教育・文化	Y保育園	北海道	○			1	54	○									○				○	
19/11	ホテル	ホテルO	静岡	○			4	56	○								○		○				
19/11	温泉旅館・ホテル	Aホテル	静岡	○			1	25		○	○				○								
19/11	福祉・デイサービス	K福祉施設	新潟	○			3	86	○	○	○	○						○				見える化	水- 空気熱交 り リユ ール
19/11	温泉旅館・ホテル	Tリゾート	沖縄		○		1	54	○	○			○										
19/12	その他	S事業	北海道	○	○		2	111			○			○	○			○					
19/12	病院	S医院	秋田	○			1	10															透析 熱回 収 透 析 熱回 収
19/12	病院	T医院	秋田	○			1	10															
19/12	庁舎	S庁舎	福島	○			1	8	○									○					
19/12	教育・文化	H交流施設	佐賀	○			1	36	○									○				見える化	
19/12	庁舎	Nセンター	北海道	○			1	20	○		○	○						○					
19/12	教育・文化	T保育施設	北海道	○			1	10	○									○	○				
19/12	庁舎	S消防庁舎	北海道	○			4	80	○		○							○	○			○	
20/01	研究	S研究会	北海道	○			1	6.5															下水 熱 融雪
20/01	工場	A工場	富山	○			1	10	○								○		○				
20/01	寮・保養所	M保養所	熊本	○			7	72	○										○				B& CT 熱源 透 析 熱回 収 産 廃 浸出 水
20/02	病院	S病院	千葉	○			1	15															
20/02	その他	A産廃処理施設	山形	○			1	67.5															
20/02	ビル・事務所	A社	滋賀	○			1	12.5	○									○					
20/02	教育・文化	I観光施設	愛媛	○			1	12.5	○									○					
20/02	庁舎	M市庁舎	栃木	○			1	45	○								○						
20/03	融雪・ハウス	Tハウス	新潟	○			2	20	農業									○	○			見える化	
20/03	庁舎	Y市庁舎	茨城		○		1	25	○														デシ カ ン ト 透 析 熱回 収
20/04	病院	Hクリニック	山形	○			1	15															
20/04	庁舎	B消防庁舎	北海道	○			1	30			○							○					
20/04	病院	Jクリニック	愛知	○			1	15															透 析 熱回 収
20/05	病院	Y病院	山梨	○			1	12.5	○									○					
20/05	庁舎	U市庁舎	長野	○			1	36	○									○					
20/06	福祉・デイサービス	A療育センター	北海道	○			1	10	○									○	○				
20/06	教育・文化	M保育施設	北海道	○			1	26	○									○	○				
20/07	教育・文化	N美術館	長野	○			1	50	○									○					
20/07	庁舎	M町役場	北海道	○			1	112.5	○	○								○					ヒ ト ク ラ ス

|| 納入実績表 ||

納入年月	用途	件名	納入場所	水・排湯・ 地中熱原 機種	空気熱源・ 空水冷 機種	氷蓄熱 機種 その他	台数	総容量 (馬力)	冷暖房	給湯	床 暖房	高温 型	氷蓄熱	プール	浴場	排湯熱	井水	地中熱	ビルマル	洗浄工 程用	監視装 置	その他
20/07	教育・文化	H市文化施設	大阪	○			1	30	○													下水熱
20/07	庁舎	J地域庁舎	秋田	○			1	67.5	○									○			○	
20/07	庁舎	K市庁舎	埼玉	○			1	15	○								○					
20/07	病院	R診療所	北海道	○			2	82	○									○	○		○	融雪
20/08	ビル・事務所	D研究所	千葉	○			1	12	○								○					
20/08	庁舎	H町役場	北海道	○			6	178	○	○								○	○		○	
20/08	病院	H病院	東京	○			1	15														透析熱回収
20/08	庁舎	K市庁舎	新潟	○			1	45	○									○				
20/08	ビル・事務所	S社	福島	○			1	10	○									○	○			
20/09	温泉旅館・ホテル	K旅館	鹿児島			○	0	0													○	制御盤
20/09	庁舎	O市庁舎	栃木	○			1	12.5	○									○				
20/09	庁舎	S役場	北海道	○			1	24	○									○	○		○	
20/10	その他	L試験場	愛知	○			1	165			○											熱回収
20/10	庁舎	N町役場	北海道	○			3	124	○									○	○			
20/10	病院	Nクリニック	熊本	○			1	10														透析熱回収
20/10	庁舎	H区庁舎	大阪		○	○	1	10	○	○								○	○		見える化	
20/10	ビル・事務所	S社	宮城	○			1	36	○									○				
20/11	融雪・ハウス	T村融雪	長野	○			1	67.5										○				融雪
20/11	庁舎	S市庁舎	北海道	○			2	247.5	○	○								○			○	
20/11	庁舎	B町役場	北海道	○			2	32	○									○	○		○	
20/11	庁舎	N村役場	北海道	○			2	100	○									○	○		○	外気処理
20/11	庁舎	R町文化施設	宮城	○			1	72	○									○				
20/11	教育・文化	S保育所	北海道	○			1	12.5		○								○				
20/12	その他	Tリゾート	沖縄	○			1	10		○											○	海水淡水化
20/12	庁舎	N市庁舎	山形	○			1	120	○								○					
20/12	病院	O病院	岡山	○			1	15														透析熱回収
20/12	ビル・事務所	J社	神奈川	○			1	18	○									○				
20/12	庁舎	K村役場	北海道	○			1	16	○									○	○			
21/01	病院	O病院	京都	○			1	15														透析熱回収
21/01	ビル・事務所	S社	石川	○			1	54	○								○					
21/01	温泉旅館・ホテル	B旅館	大分				0	0													○	制御盤
21/02	庁舎	K消防庁舎	福島	○			1	10	○									○	○			
21/02	庁舎	K市庁舎	島根	○			1	37.5	○									○				デシカント
21/02	ビル・事務所	D社	北海道	○			2	15	○	○								○				デシカント、融雪RO濃縮熱回
21/02	病院	S病院	宮城	○			1	4														
21/03	教育・文化	K保育園	新潟	○			2	73	○	○								○	○		見える化	

|| 納入実績表 ||

納入年月	用途	件名	納入場所	水・排湯・ 地中熱原 機種	空気熱源・ 空水冷 機種	氷蓄熱 機種 その他	台数	総容量 (馬力)	冷暖房	給湯	床暖房	高温型	氷蓄熱	プール	浴場	排湯熱	井水	地中熱	ビルマル	洗浄工 程用	監視装 置	その他	
21/03	教育・文化	S運動場	佐賀	○			2	144	○								○	○					
21/04	店舗	M道ノ駅	新潟	○			1	12	○									○				見える化	
21/04	研究	T研究所	茨城		○		1	12.5	○								○						
21/04	ホテル	Wホテル	北海道		○		1	12.5	○														
21/05	ビル・事務所	Hビル	大阪	○			7	14		○		○										○	水冷熱源制御盤
21/05	温泉旅館・ホテル	P旅館	北海道			○	0	0														○	
21/06	教育・文化	H保育施設	北海道	○			1	18	○									○	○				
21/07	工場	O工場	愛知	○			2	24	○									○					SS HP
21/07	融雪・ハウス	D	北海道	○			1	12.5								○							融雪
21/08	ビル・事務所	Kビル	大阪	○			1	12.5	○									○					
21/09	その他	Iセンター	北海道	○			1	15	○									○					
21/09	ビル・事務所	T社	北海道	○			1	15	○								○						
21/09	ビル・事務所	Nビル	宮城	○		○	1	10	○									○	○				
21/09	工場	R工場	三重	○			1	67.5	○									水平					
21/09	庁舎	T町庁舎	北海道	○			6	88	○									○	○			見える化	制御盤
21/10	庁舎	H市庁舎	青森	○			2	144	○								○						
21/10	ビル・事務所	T社	静岡	○			1	36	○								○						
21/10	教育・文化	E町文化施設	北海道	○			1	36	○		○							○				見える化	制御盤
21/10	ビル・事務所	S社	茨城	○			1	25	○									○					
21/10	教育・文化	Tビジターセンター	北海道	○			1	25	○			○						○					
21/10	庁舎	U市庁舎	山口		○		1	45	○			○											デシカント
21/10	ビル・事務所	D社	奈良	○			1	6	○		○							基礎下水平					床冷暖房制御盤
21/10	温泉旅館・ホテル	U旅館	北海道	○			1	105	○			○				○							
21/11	教育・文化	S区学習施設	東京	○			1	12.5	○									○					
21/11	病院	S病院	埼玉	○			1	15															透析熱回収
21/11	工場	F工場	富山	○			3	30	○								○		○				
21/12	寮・保養所	N寮	東京		○		1	30	○	○					○								
21/12	融雪・ハウス	H農業ハウス	佐賀	○			1	18	農業									○					
21/12	庁舎	K市消防本部	新潟	○			2	22	○									○	○			見える化	
21/12	庁舎	F市庁舎	北海道	○			1	90	○		○						○						制御盤
21/12	温泉旅館・ホテル	S旅館	群馬	○			1	30		○		○			源泉昇温	○							
22/01	ビル・事務所	N社	北海道	○			1	28	○									○	○			熱源監視PC	制御盤
22/01	温泉旅館・ホテル	Y旅館	大分			○	0	0														○	制御盤
22/01	ビル・事務所	M社	北海道	○			1	30										○					制御盤・融雪
22/02	病院	Sクリニック	静岡	○			1	15															透析熱回収
22/02	病院	Oクリニック	茨城	○			1	15															透析熱回収

|| 納入実績表 ||

納入年月	用途	件名	納入場所	水・排湯・ 地中熱原 機種	空気熱源・ 空水冷 機種	氷蓄熱 機種 その他	台数	総容量 (馬力)	冷暖房	給湯	床暖房	高温型	氷蓄熱	プール	浴場	排湯熱	井水	地中熱	ビルマル	洗浄工 程用	監視装 置	その他	
22/02	その他	K駅	福岡	○			1	18	○									トンネル内 水平					
22/02	ビル・事務所	A社	福島				0	0															ZEB 制御盤
22/02	温泉旅館・ホテル	U旅館	長崎	○			2	92.5	○	○					温泉 加温	地熱					○		ZEB 制御盤
22/02	ビル・事務所	C棟	福井	○	○		4	69	○									○	○				
22/03	庁舎	N区役所	愛知	○			1	18	○								○						
22/03	教育・文化	D学園	東京		○		2	30	○								○	○					見え る化
22/03	教育・文化	M市博物館	長野	○			1	22.5	○								○						
22/03	ビル・事務所	F社	福島				0	0															ZEB 制御盤
22/03	融雪・ハウス	Tトマトハウス	新潟	○			4	40	農業									○					
22/04	教育・文化	M小学校	モンゴル	○			1	132	○									○					太陽 熱
22/04	庁舎	K町庁舎	岩手	○			4	216	○								○	○					
22/05	ビル・事務所	M社	北海道	○			1	14	○									○	○				見え る化
22/06	庁舎	市上下水道局庁舎	富山	○			1	30	○		○												下水
22/07	庁舎	A市庁舎	北海道	○			1	22.5	○									○					
22/07	ビル・事務所	I社	北海道	○			1	18	○									○	○				見え る化
22/07	温泉旅館・ホテル	Kホテル	北海道	○			1	45		○	○					○							
22/08	温泉旅館・ホテル	Sホテル	大分	○			1	12.5		○	○					○							
22/08	工場	D工場	愛知			○	0	0															他熱 源、 プロセス
22/08	寮・保養所	N寮	東京		○		1	30		○					○								
22/08	病院	K病院	新潟	○			2	108	○								○						排熱 融雪
22/09	庁舎	C市庁舎	千葉	○			1	45	○									○					
22/09	教育・文化	Sビクターセンター	北海道	○			1	30			○	○						○					
22/09	教育・文化	H中学校	新潟	○		○	1	16	○									○	○				見え る化 P2 ユニット
22/10	店舗	Iショッピングセンター	愛知	○			1	18	○								○						
22/10	温泉旅館・ホテル	I旅館	島根			○	0	0															○
22/10	教育・文化	K大学	京都	○			1	22.5	○									○					直接 利用
22/11	教育・文化	N観光施設	新潟	○			2	117	○		○						○						見え る化 池の 加温
22/11	教育・文化	K学習施設	北海道	○			2	34.5	○	○								○	○				見え る化
22/11	庁舎	T市庁舎	佐賀	○			1	20	○								○						
22/11	温泉旅館・ホテル	Iホテル	長野	○			1	60	○	○						○							
22/12	教育・文化	R大学	大分	○		○	1	10	○									○	○				
22/12	ビル・事務所	A社	栃木	○			1	10	○									○	○				
22/12	病院	N病院	京都	○			1	15															透析 熱回 収
22/12	教育・文化	K町文化施設	岩手	○			1	90	○									○					
22/12	庁舎	T下水処理場	新潟	○			5	84	○										○				下水
22/12	温泉旅館・ホテル	Tリゾート	沖縄	○			1	67.5							○								海水

|| 納入実績表 ||

納入年月	用途	件名	納入場所	水・排湯・ 地中熱原 機種	空気熱源・ 空水冷 機種	氷蓄熱 機種 その他	台 数	総容量 (馬力)	冷 暖 房	給 湯	床 暖 房	高 温 型	氷 蓄 熱	プ ール	浴 場	排 湯 熱	井 水	地 中 熱	ビ ル マ ル	洗 浄 工 程 用	監 視 装 置	そ の 他	
22/12	ビル・事務所	T社	宮城	○			1	16	○									○	○			見える化	DCMS 般
22/12	病院	U病院	沖縄	○			2	72	○	○								○					
22/12	庁舎	Y市庁舎	埼玉	○			1	30	○									○					
23/01	融雪・ハウス	H社	北海道	○			1	18										○					融雪
23/02	研究	N研究所	東京			○	1	15										熱源 水ループ					太陽 熱 空気
23/03	ホテル	Mホテル	福島	○			1	30	○	○		○					○						
23/05	ビル・事務所	N銀行	石川	○			1	12.5	○									○					
23/06	ホテル	Mホテル	福島		○		3	120	○	○													
23/06	ビル・事務所	T社	三重	○			1	10	○									○	○				クラ ウド
23/06	ビル・事務所	Bセンター	茨城			○	0	0										○					
23/06	ビル・事務所	S社	三重	○			1	12	○								○		○				クラ ウド
23/08	教育・文化	T美術館	鳥取	○			1	12	○								○						
23/08	ビル・事務所	A社	宮城	○			2	74	○								○						デシカ ント
23/08	その他	L試験場	愛知				0	0													○		制御 盤
23/09	ビル・事務所	H銀行	広島	○			1	15	○								○						
23/09	その他	Kサウナ施設	長野	○			1	2															ととの い 工業 炉廃 熱
23/10	融雪・ハウス	N社・H農場	青森	○			2	60	農業 & 融雪									○			○		
23/10	ビル・事務所	R社	福島	○			1	10	○									○	○				
23/10	ホテル	Oホテル	沖縄			○	0	0					○	○									○
23/10	教育・文化	Aセンター	北海道			○	0	0	暖 房							源 泉							
23/10	ビル・事務所	N社	茨城		○		1	10	○									○	○				
23/10	庁舎	Y市庁舎	福岡	○			1	125	○									○					
23/11	庁舎	O町庁舎	北海道	○			1	12	○									○	○				
23/11	ビル・事務所	K社	新潟	○		○	1	20	○									○	○				
23/11	庁舎	I市庁舎	福岡	○			1	6	○								○						
23/11	ホテル	Tリゾート	沖縄		○		2	48		○													受水 槽冷 却
23/12	教育・文化	T保育園	北海道	○			1	36	○									○					
23/12	教育・文化	O図書館	新潟	○			1	30	○									○					
23/12	教育・文化	Oビジターセンター	岐阜	○			1	12.5	○		○	○				○							融雪
23/12	病院	Aクリニック	埼玉	○			1	10															透析 熱回 収
23/12	教育・文化	S小学校	東京		○		4	100		○		○						○					
23/12	教育・文化	O保育施設	北海道	○			1	60	○		○						○						
		--以上--																					

<https://www.zeneral.co.jp/>



**ZQ ZENERAL
HEATPUMP**

ゼネラルヒートポンプ工業株式会社

本社統括営業本部・再生可能エネルギー研究所本部

〒450-0002 愛知県名古屋市中村区名駅2-45-14 東進名駅ビル7F

TEL: 052-589-9010 FAX: 052-589-9011

本社工場・サービスセンター（遠隔監視センター）

〒459-8001 愛知県名古屋市緑区大高町己新田121

TEL: 052-624-6368 FAX: 052-624-6095

東京支社

〒103-0002 東京都中央区日本橋馬喰町2-2-13 久ビル8F

TEL: 03-5642-7778 FAX: 03-5642-7780

北海道支社

〒003-0811 北海道札幌市白石区菊水上町1条1-100-42

TEL: 011-837-5101 FAX: 011-837-5102

東北営業所

〒980-0012 宮城県仙台市青葉区錦町1-10-11 勾当台上杉ビル5F

TEL: 022-395-6738 FAX: 022-395-6739

北信越営業所

〒939-8082 富山県富山市小泉町40-2

TEL: 076-464-3086 FAX: 076-464-3087

西日本営業所

〒532-0003 大阪府大阪市淀川区宮原3-3-11 新大阪プラザビル206

TEL: 06-4807-7567 FAX: 06-4807-7568

西日本営業所 九州事務所

〒812-0013 福岡県福岡市博多区博多駅東2-5-19 サンライフ第3ビル5F

TEL: 092-686-8592 FAX: 092-686-8501



ISO 9001:2015 認証取得